







| Einzelteile | Connecto | A | E | AE | V | T | T2E | T3E | X |
|-------------|---|---|---|----|---|---|-----|-----|---|
| 1 |  | 1 | | 1 | | 2 | 1 | 1 | 2 |
| 2 |  | | | | | 1 | 1 | 2 | 2 |
| 3 |  | 1 | | 1 | 2 | 3 | 2 | 3 | 4 |
| 4 |  | 1 | | 1 | 2 | 3 | 2 | 3 | 4 |
| 5 |  | 1 | | 1 | 2 | 3 | 2 | 3 | 4 |
| 6 |  | 1 | | 1 | 2 | 3 | 2 | 3 | 4 |
| 7 |  | | | | 1 | | | | |
| 8 |  | | 1 | 1 | | 1 | 2 | 3 | 2 |

Heizleitungsanschluss/-abschluss

Connecto ist ausschließlich einsetzbar für nachstehende Heizleitungen mit Schutzgeflecht:

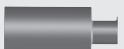
SLPG-10, SLPG-25, SLPG-33, SLIG-18, SLHW-45, SLHW-55, SLHW-70

Technische Daten

Elektrischer Anschluss: max. AC 250 V, max. 16 A

Umgebungstemperatur: max. +80 °C in Betrieb
max. +100 °C ausgeschaltet
(1 000 h kumulativ)
min. -25 °C

Hinweis

Es dürfen ausschließlich die aufgeführten Heizleitungen mit Schutzgeflecht eingesetzt werden. Jeder Heizkreis ist in die Personenschutzmaßnahme miteinzubeziehen. Hierzu ist ein FI-Schutzschalter 30 mA für max. 500 m Heizleitung einzusetzen. Ebenfalls ein Sicherungsautomat 16 A mit C-Charakteristik. Die maximale Heizkreislänge je Heizleitungstyp ist zu beachten. Die allgemeinen Montagehinweise der Firma Danfoss sind einzuhalten. Connecto ist fest zu verlegen. Die Anschlussleitung ist vor Zug- Schub- und Drehbewegungen zu schützen, z. B. mittels Kabelbindern.

Der Anschluss an die Stromversorgung darf nur durch eine zugelassene Elektrofachkraft vorgenommen werden.

Bei Einsatz einer Dachrinnenheizung ist der Connecto außerhalb der Rinne, im geschützten Bereich zu platzieren; z. B. unter Dachüberständen oder unter der Dachrinne.

Heizleitungsanschluss

Heizleitung gerade abschneiden Gewindekappe **3** und Klemmschneidhülse **4** aufschieben.



1

Schutzhülle der Heizleitung auf 42 mm entfernen. Klemmblech **5** über die metallene Umhüllung (Geflecht) auf Anschlag zur Schutzhülle schieben. Metallene Umhüllung (Geflecht) über das Klemmblech stülpen.

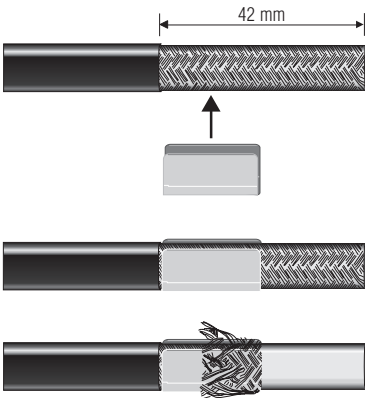

2

! Vor dem Einführen der Heizleitung in die Hülse darauf achten, dass die Nase der Hülse **6** und die Nut der Klemmschneidhülse **4** deckungsgleich sind.

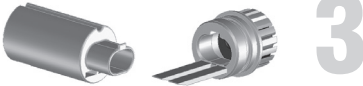

3

Die Heizleitung in die Hülse **6** einführen, bis die Heizleitung mit der Hülse **6** bündig abschließt.

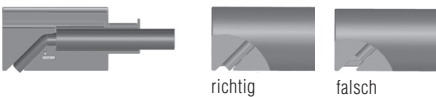

richtig

falsch

Klemmschneidhülse **4** gegen Hülse **6** schieben und in das entsprechende Gehäuse Ihrer Packung (**1, 2** oder **7**) einführen.

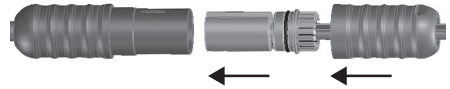

4

Darauf achten, dass Nase ☺ und Nut ☹ der Verdrehsicherung deckungsgleich sind.

! Gewindekappe **3** und das entsprechende Gehäuse (**1, 2** oder **7**) bis auf Anschlag zusammendrehen.

Heizleitungsabschluss

Heizleitung gerade abschneiden. Schutzhülle und metallene Umhüllung (Geflecht) der Heizleitung auf 20 mm entfernen. Abgemantelte Heizleitung auf 5 mm kürzen.



5

Heizleitung bis auf Anschlag in den Endabschluss **8** einführen.



6

Werkzeug



20 mm

5 mm

42 mm

Vorbehalt

Technische Änderungen behalten wir uns vor. Änderungen, Irrtümer und Druckfehler begründen keinen Anspruch auf Schadensersatz.

Kunde**Projekt****Art der Prüfung**

- Abnahme der elektrischen Begleitheizung
- Inbetriebnahme
- Wartung und Wiederinbetriebnahme

Anwendung

- Frostschutz und Temperaturerhaltung am Rohr
- Dachrinnen-/Dachflächenbegleitheizung
- Warmwasserbegleitheizung

1. Sichtprüfung durchgeführt (gemäß Danfoss Montageanleitung)

am:

Unterschrift:

Heizband

Anschluss-Systeme

Regelgeräte

2. Funktionsprüfung durchgeführt (gemäß Danfoss Montageanleitung)

am:

Unterschrift:

Heizband an Strom anschließen (eventuell provisorisch an Baustrom), FI und Sicherung dürfen nicht auslösen. Jedes Heizbandende muss nach ca. 5 bis 10 Min. warm sein (Hand auflegen).

3. Isolationsmessung durchgeführt (gemäß Danfoss Montageanleitung)

am:

Unterschrift:

Verwendet wird ein Isolationsprüfgerät mit einer Mindestprüfspannung von DC 500 V und einer Maximalprüfspannung von DC 2000 V. Der Isolationswiderstand sollte mindestens 50 MΩ je Heizkreis betragen, unabhängig von der Länge. Gemessen wird zwischen jedem Versorgungsleiter und dem Schutzgeflecht, sowie zwischen Schutzgeflecht und der geerdeten Rohrleitung.

| Allgemeine Angaben | | | | | |
|-------------------------------|------|------|------|------|------|
| Heizkreis-Nr. | 1 | 2 | 3 | 4 | 5 |
| Heizkreislänge (m) | | | | | |
| Isolationswiderstand | > MΩ | > MΩ | > MΩ | > MΩ | > MΩ |
| Funktionsprüfung durchgeführt | | | | | |
| Sichtprüfung durchgeführt | | | | | |

Hinweis Um eine ordnungsgemäße Sicht- und Funktionsprüfung durchführen zu können, muss diese vor dem Aufbringen der Wärmedämmung erfolgen.









Für Garantieansprüche ist die Vorlage eines korrekt und vollständig erstellten Abnahmeprotokolls zwingend erforderlich.

Datum und Unterschrift dürfen nicht fehlen.

| | | |
|-------------------------------|---------------------------|--------------------------|
| Obige Angaben geprüft: | Firma/Unterschrift Prüfer | Firma/Unterschrift Kunde |
| Datum/Ort: | | |
| | | |

Vorbehalt

Technische Änderungen behalten wir uns vor. Änderungen, Irrtümer und Druckfehler begründen keinen Anspruch auf Schadensersatz.

| Single parts | Connecto | A | E | AE | V | T | T2E | T3E | X |
|--------------|---|---|---|----|---|---|-----|-----|---|
| 1 |  | 1 | | 1 | | 2 | 1 | 1 | 2 |
| 2 |  | | | | | 1 | 1 | 2 | 2 |
| 3 |  | 1 | | 1 | 2 | 3 | 2 | 3 | 4 |
| 4 |  | 1 | | 1 | 2 | 3 | 2 | 3 | 4 |
| 5 |  | 1 | | 1 | 2 | 3 | 2 | 3 | 4 |
| 6 |  | 1 | | 1 | 2 | 3 | 2 | 3 | 4 |
| 7 |  | | | | 1 | | | | |
| 8 |  | | 1 | 1 | | 1 | 2 | 3 | 2 |

Connecting/terminating the heating cable

Connecto is used exclusively for the following heating cables with protective braiding:

SLPG-10, SLPG-25, SLPG-33, SLIG-18, SLHW-45, SLHW-55, SLHW-70

Technical datas

Electrical connection: max. AC 250 V, max. 16 A

Ambient temperature: max. +80 °C switched on
 max. +100 °C switched off
 (1.000 hrs cumulative)
 min. -25 °C

Note

Only those heating cable with protective braiding as specified above may be used. Each heating circuit must be incorporated into a circuit which offers personal protection.

A double pole RCD with 30 mA trip should be used for a maximum length of 500 m per heating cable. An automatic fuse 16 A with C-characteristic is also required.

Observe the maximum heating circuit length for each type of heating cable. Comply with Danfoss's general mounting instructions. Connecto must be secured firmly. Ensure that the connection cable is not subject to any pull, push or twisting movements, e. g. by using cable ties.

The connection to the mains power supply must be made by a qualified electrician.

When using roof gutter heating, the Connecto must be placed outside the gutter, in the protected area, e.g. under the roof overhang or under the gutter.

Heating cable connection

Cut off heating cable ensuring a straight cut and slide on threaded cap **3** and clamping sleeve **4**.

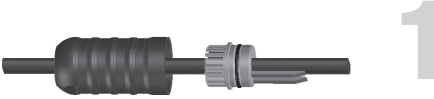

1

Pare back the protective cover on the heating cable by 42 mm. Slide clamping sheet **5** over the metal jacketing (braiding) right up to the protective cover. Draw the metal jacketing (braiding) back over the clamping sheet.

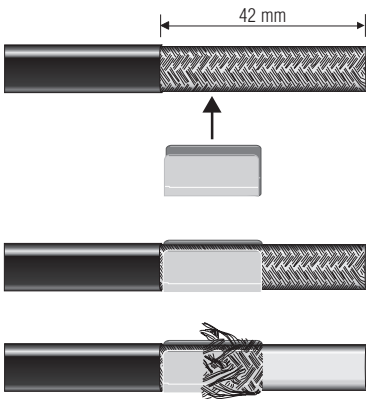

2

! Before inserting the heating cable into the sleeve, ensure that the tip of sleeve **6** and the groove of the clamping sleeve **4** are aligned.

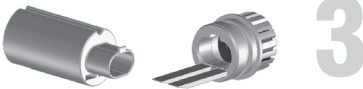

3

Insert heating cable into sleeve **6** until the heating cable is flush with sleeve **6**.

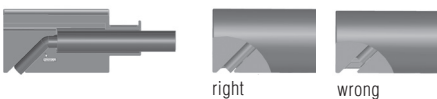

right

wrong

Push clamping sleeve **4** against sleeve **6** and insert into the relevant housing in your packing (**1, 2 or 7**).

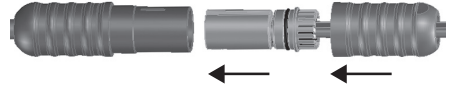

4

Ensure that the tip and groove of the antirotation key are aligned.

! Screw together threaded cap **3** and the appropriate housing (**1, 2 or 7**) until the stop is reached.

Heating cable termination

Cut the heating cable off straight. Take 20 mm off the protective cover and metal jacketing (braiding) on the heating cable. Shorten the bared heating cable to 5 mm.



5

Insert the heating cable to its full extent into terminal **8**.



6

Tool



20 mm

5 mm

42 mm

Reservation

We reserve the right to make technical changes. Changes, mistakes or print errors do not justify any claims to damages.

Customer**Project****Type of inspection**

- electrical trace heating acceptance test
- commissioning
- maintenance and re-commissioning

Application

- anti-freeze and temperature maintenance on the pipe
- gutter/roof surface trace heating
- warm water trace heating

1. Visual inspection carried out (according to the Danfoss installation instructions)

date: _____ Signature: _____

- heating tape _____
- connector systems _____
- automatic control equipment _____

2. Function check carried out (according to the Danfoss installation instructions)

date: _____ Signature: _____

Connect the heating tape to the power supply (a temporary connection to the construction site power supply is also possible). The earth leakage breaker and fuse must not trip.
Each heating tape end has to be lukewarm after 5 to 10 minutes (put hand on tape).

3. Insulation resistance measurement carried out (according to the Danfoss installation instructions)

date: _____ Signature: _____

Use an insulation tester with a minimum test voltage of DC 500 V and a maximum test voltage of DC 2000 V. The insulation resistance should be at least 50 MΩ per heating circuit, independently of its length. The test is carried out between each supply line and the protective braid armour, and between protective braid armour and the earthed piping.

| General Information | | | | | |
|-------------------------------|------|------|------|------|------|
| Heating circuit no. | 1 | 2 | 3 | 4 | 5 |
| Heating circuit length (m) | | | | | |
| Insulation resistance | > MΩ | > MΩ | > MΩ | > MΩ | > MΩ |
| Function check carried out | | | | | |
| Visual inspection carried out | | | | | |

Note A proper visual and functional inspection is possible only if carried out prior to the installation of the heat insulation.









All warranty claims are subject to the submission of a correctly and completely filled-in acceptance report.

Make sure to add date and signature.

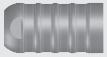
| | | |
|------------------------------------|---------------------------------|----------------------------|
| Above requirements checked: | Company/signature test engineer | Company/signature customer |
| Date/place: | | |

Reservation

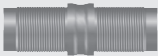
We reserve the right to make technical changes. Changes, mistakes or print errors do not justify any claims to damages.

| Eléments particuliers | Connecto | A | E | AE | V | T | T2E | T3E | X |
|-----------------------|---|---|---|----|---|---|-----|-----|---|
| 1 |  | 1 | | 1 | | 2 | 1 | 1 | 2 |
| 2 |  | | | | | 1 | 1 | 2 | 2 |
| 3 |  | 1 | | 1 | 2 | 3 | 2 | 3 | 4 |
| 4 |  | 1 | | 1 | 2 | 3 | 2 | 3 | 4 |
| 5 |  | 1 | | 1 | 2 | 3 | 2 | 3 | 4 |
| 6 |  | 1 | | 1 | 2 | 3 | 2 | 3 | 4 |
| 7 |  | | | | 1 | | | | |
| 8 |  | | 1 | 1 | | 1 | 2 | 3 | 2 |

Connecteur d'alimentation et d'extrémité de câble chauffant

Connecto est uniquement utilisé pour les câbles chauffants suivants équipés de tresses:

SLPG-10, SLPG-25, SLPG-33, SLIG-18, SLHW-45, SLHW-55, SLHW-70

Caractéristiques techniques

Raccordement électrique: max. AC 250 V, max. 16 A

Température ambiante: max. +80 °C en service
max. +100 °C hors service (pour une durée de 1 000 h)
min. -25 °C

Remarque

Seuls les câbles chauffants suivants équipés de tresses indiqués ici peuvent être utilisés. Tous les circuits de chauffage doivent être équipés d'une protection différentielle 30 mA (longueur max. 500 m de câble chauffant par protection). Chaque circuit doit être équipé d'un disjoncteur 16 A, caractéristique C, et doit respecter la longueur maximale admissible de câbles chauffants. Toutes les instructions d'installation de Danfoss sont à respecter. Connecto doit être fixé solidement.

Les raccordements devront être maintenus (par des colliers rilsans par exemple) afin d'éviter tout phénomène de torsion, de traction ou de cisaillement.

Le raccordement électrique doit être effectué par du personnel qualifié.

Si un chauffage de gouttière est utilisé, le Connecto doit être placé en dehors de la gouttière, dans la zone protégée: par exemple, sous les avant-toits ou sous la gouttière.

Connecteur d'alimentation de câble chauffant

Sectionnez bien droit le câble chauffant. Enfillez le bouchon fileté **3** et la douille **4**.

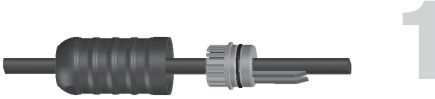

Enlevez l'enveloppe de protection du câble chauffant sur 42 mm. Enfillez la tôle de serrage **5** sur la gaine métallique (tresse) jusqu'au contact avec l'enveloppe de protection. Retournez la gaine métallique (tresse) sur la tôle de serrage.

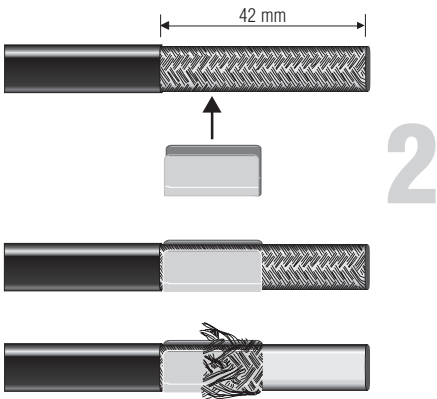

! Avant d'introduire le câble chauffant dans la douille, veiller à ce que le taquet de la douille **6** et la rainure de la douille **4** se superposent.

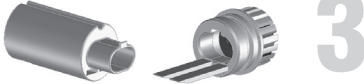

Introduisez le câble chauffant dans la douille **6** jusqu'à ce qu'il contacte le fond de la douille **6**.

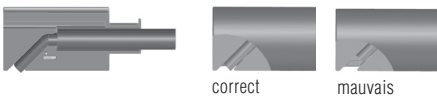

Poussez la douille **4** contre la douille **6** et introduisez-la dans le boîtier correspondant du connecteur (**1, 2** ou **7**).

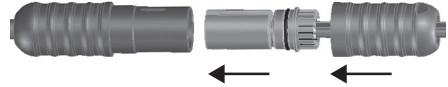

veiller à ce que le taquet ☺ et la rainure ☹ de la sécurité anti-torsion se trouvent bien au même niveau.

! Tournez ensemble le bouchon fileté **3** et le boîtier correspondant (**1, 2** ou **7**) jusqu'à la butée.

Connecteur d'extrémité de câble chauffant

Sectionnez bien droit le câble chauffant. Enlevez l'enveloppe de protection et la gaine métallique (tresse) du câble chauffant sur 20 mm. Sectionnez le câble chauffant sur 5 mm.



Introduisez le câble chauffant dans la fermeture **8** jusqu'à la butée.



Outil



Restrictions

Sous réserve de modifications techniques. Les modifications, défauts et erreurs d'impression ne pourront en aucun cas faire l'objet de revendications de dommages et intérêts.

Client**Projet****Type du contrôle**

- Réception du traçage électrique
- Mise en service
- Entretien et remise en service

Application

- Protection contre le gel et maintien de la température sur le tuyau
- Traçage de gouttières/de pans de toit
- Traçage à eau chaude

1. Contrôle visuel effectué le (conformément aux instructions de montage de chez Danfoss)

Date:

Signature:

 Ruban chauffant

 Systèmes de raccordement

 Appareil de réglage

2. Contrôle de fonctionnement effectué (conformément aux instructions de montage de chez Danfoss)

Date:

Signature:

Raccorder le ruban chauffant au secteur (éventuellement à l'alimentation du chantier), la protection et le coupe-circuit ne doivent pas être déclenchés.

Chaque extrémité de bande chauffante doit être chaude après env. 5 à 10 min.

3. Mesure d'isolation effectuée conformément aux instructions de montage de chez Danfoss)

Date:

Signature:

Un appareil de contrôle d'isolement est utilisé avec une tension de contrôle minimale de 500 VCC et une tension maximale de contrôle de 2000 VCC. La résistance d'isolement doit être au moins de 50 M Ω par circuit chauffant, indifféremment de la longueur. On va mesurer entre chaque conducteur d'alimentation et le grillage de protection, tout comme entre le grillage de protection et la tuyauterie mise à la terre.

| Informations générales | | | | | |
|-------------------------------------|--------------|--------------|--------------|--------------|--------------|
| N° de circuit chauffant | 1 | 2 | 3 | 4 | 5 |
| Longueur du circuit chauffant (m) | | | | | |
| Résistance d'isolement | > M Ω | > M Ω | > M Ω | > M Ω | > M Ω |
| Contrôle de fonctionnement effectué | | | | | |
| Contrôle visuel effectué | | | | | |

Nota pour pouvoir effectuer un contrôle à vue et de fonctionnement en bonne et due forme, celui-ci doit avoir lieu avant la pose de l'isolation thermique.

Pour les droits de garantie, la présentation correcte et complète d'un procès-verbal de réception est absolument indispensable.

Il ne faut pas oublier la date et la signature.

| | | |
|---|----------------------------------|-----------------------------|
| Données préalables contrôlées par: | Entreprise/Signature examinateur | Entreprise/Signature client |
| Date/lieu: | | |

Restrictions

Sous réserve de modifications techniques. Les modifications, défauts et erreurs d'impression ne pourront en aucun cas faire l'objet de revendications de dommages et intérêts.